

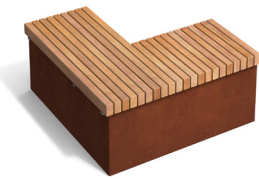

GSA1



GSA2



Eléments à angle droit disponible à choix entre concave ou convexe. Entièrement en tôles épaisseur 3 à 4 mm d'acier corten livré pré-oxydé. Livrés avec assises sans dossier en lattes de bois à choix entre bois exotique avec huile de finition ou mélèze; tout deux d'aspect naturel. Possibilité d'être assemblé avec d'autres éléments de la même collection. Dossier ponctuel possible.

Rechtwinklige Elemente wahlweise konkav oder konvex erhältlich. Komplett aus 3 bis 4 mm dicken Cortenstahlblechen, die voroxidiert geliefert werden. Geliefert mit Sitzen ohne Rückenlehne in Holzlaten, wahlweise in exotischem Holz mit Öl-Finish oder in Lärche; beide sehen natürlich aus. Möglichkeit, mit anderen Elementen derselben Kollektion zusammengebaut zu werden. Ad-hoc-Sitzung möglich.

Elementi ad angolo retto disponibili a scelta tra concavi o convessi. Interamente in lastre di acciaio corten di spessore da 3 a 4 mm consegnate preossidate. Fornito con sedili senza schienale in doghe di legno a scelta tra legno esotico con finitura ad olio o larice; entrambi aspetto naturale. Possibilità di essere assemblato con altri elementi della stessa collezione. Seduta su misura possibile.

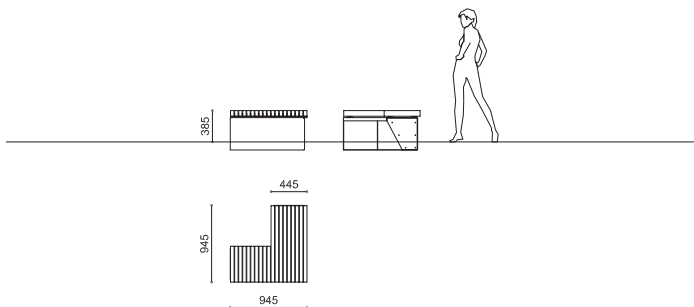

GRANDE GSA1 | GSA2

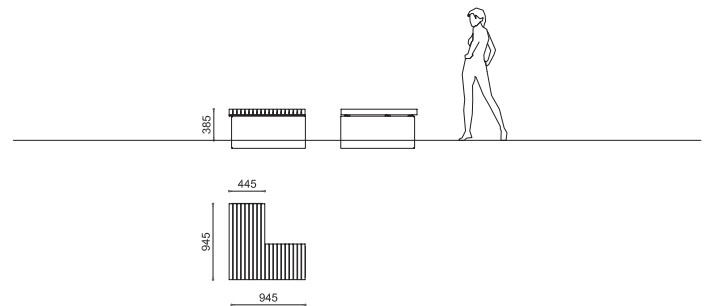

Dimensions
Masse
Dimensioni

95 x 44 cm H 38 cm (+ 10 cm)

114 kg



GSO



GSV



Éléments rectilignes de 2 longueurs différentes (longueurs sur mesure possibles). Entièrement en tôles épaisseur 3 à 4 mm d'acier corten livré pré-oxydé. Livrés avec assises sans dossier en lattes de bois à choix entre bois exotique avec huile de finition ou mélèze; tout deux d'aspect naturel. Possibilité d'être assemblé avec d'autres éléments de la même collection. Dossier ponctuel possible.

Gerade Elemente in 2 verschiedenen Längen (Sonderlängen möglich). Vollständig in 3 bis 4 mm dicken Platten aus Cortenstahl, die voroxidiert geliefert werden. Geliefert mit Sitzen ohne Rückenlehne in Holzlaten nach Wahl zwischen exotischem Holz mit Oberflächenöl oder Lärche; beide sehen natürlich aus. Möglichkeit, mit anderen Elementen derselben Kollektion zusammengebaut zu werden. Ad-hoc Rückenlehne möglich.

Elementi rettilinei di 2 diverse lunghezze (possibili lunghezze personalizzate). Interamente in lastre di acciaio corten di spessore da 3 a 4 mm consegnate preossidate. Fornito con sedili senza schienale in doghe di legno a scelta tra legno esotico con finitura ad olio o larice; entrambi aspetto naturale. Possibilità di essere assemblato con altri elementi della stessa collezione. Schienale monoposto possibile.

GRANDE GSO | GSV

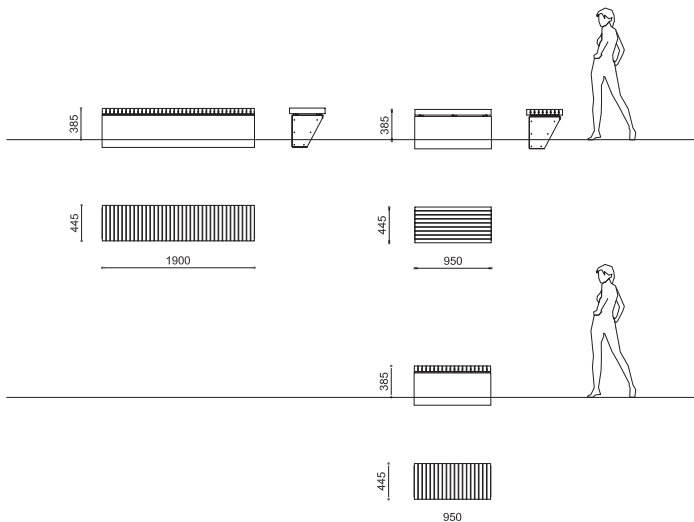

Dimensions
Masse
Dimensioni

GSO
95 x 44 cm H 38 cm (+ 10 cm)
72 kg

GSV 190 x 44 cm H 38 cm (+ 10 cm)
127 kg



Elément courbe (courbures sur mesure possibles). Entièrement en tôles épaisseur 3 à 4 mm d'acier corten livré pré-oxydé. Livré avec assise sans dossier en lattes de bois à choix entre bois exotique avec huile de finition ou mélèze; tout deux d'aspect naturel. Possibilité d'être assemblé avec d'autres éléments de la même collection. Dossier ponctuel possible.

Gebogenes Element (kundenspezifische Krümmungen möglich). Vollständig in 3 bis 4 mm dicken Platten aus Cortenstahl, die voroxidiert geliefert werden. Geliefert mit Sitz ohne Rückenlehne in Holzlaten, nach Wahl zwischen exotischem Holz mit Öl Lasur oder Lärche; Möglichkeit, mit anderen Elementen derselben Kollektion zusammengebaut zu werden. Ad-hoc Rückenlehne möglich.

Elemento curvo (possibili curvature personalizzate). Interamente in lastre di acciaio corten di spessore da 3 a 4 mm consegnate preossidate. Fornito con sedile senza schienale in doghe di legno a scelta tra legno esotico con finitura ad olio o larice; entrambi aspetto naturale. Possibilità di essere assemblato con altri elementi della stessa collezione. Schienale ad hoc possibile.

GRANDE GSR

Dimensions
Masse
Dimensioni

183 x 59 cm H 385 cm (+ 10 cm)
Rint 192 cm Rext 237 cm

97 kg

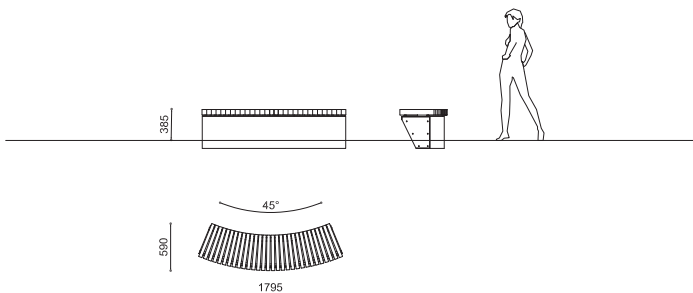



Eléments à angle droit (angles sur mesure possible) concave ou convexe; disponibles en 3 hauteurs différentes. Entièrement en tôles épaisseur 3 à 4 mm d'acier corten livré pré-oxydé. Possibilité d'être assemblé avec d'autres éléments de la même collection.

Rechtwinklige Elemente (Sonderwinkel möglich) konkav oder konvex; in 3 verschiedenen Höhen erhältlich. Vollständig in 3 bis 4 mm dicken Platten aus Cortenstahl, die voroxidiert geliefert werden. Möglichkeit, mit anderen Elementen derselben Kollektion zusammengebaut zu werden.

Elementi ad angolo retto (possibili angoli personalizzati) concavi o convessi; disponibile in 3 diverse altezze. Interamente in lastre di acciaio corten di spessore da 3 a 4 mm consegnate preossidate. Possibilità di essere assemblato con altri elementi della stessa collezione.

GRANDE GBA E | GBA I

Dimensions
Masse
Dimensioni

GBA E	
91 x 91 cm	
H 17 cm (+ 10 cm)	32 kg
H 30 cm (+ 10 cm)	46 kg
H 85 cm (+ 10 cm)	88 kg
GBA I	
105 x 105 cm	
H 17 cm (+ 10 cm)	42 kg
H 30 cm (+ 10 cm)	56 kg
H 85 cm (+ 10 cm)	88 kg

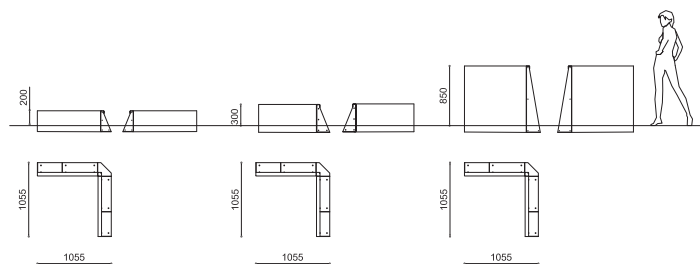
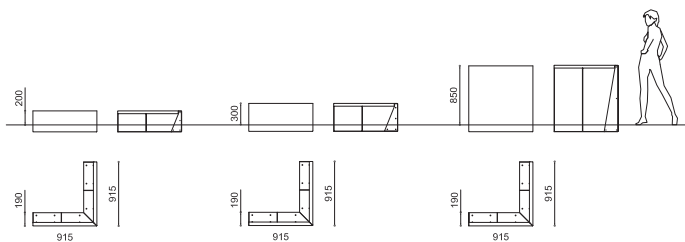



GBO



GBV



Éléments rectilignes de 2 longueurs différentes (longueurs sur mesure possibles); disponibles en 3 hauteurs différentes. Entièrement en tôles épaisseur 3 à 4 mm d'acier corten livré pré-oxydé. Possibilité d'être assemblé avec d'autres éléments de la même collection.

Gerade Elemente in 2 verschiedenen Längen (Sonderlängen möglich) in 3 verschiedenen Höhen erhältlich. Vollständig in 3 bis 4 mm dicken Platten aus Cortenstahl, die voroxidiert geliefert werden. Möglichkeit, mit anderen Elementen derselben Kollektion zusammengebaut zu werden.

Elementi rettilinei di 2 diverse lunghezze (possibili lunghezze personalizzate) disponibili in 3 diverse altezze. Interamente in lastre di acciaio corten di spessore da 3 a 4 mm consegnate preossidate. Possibilità di essere assemblato con altri elementi della stessa collezione.

GRANDE GBO | GBV

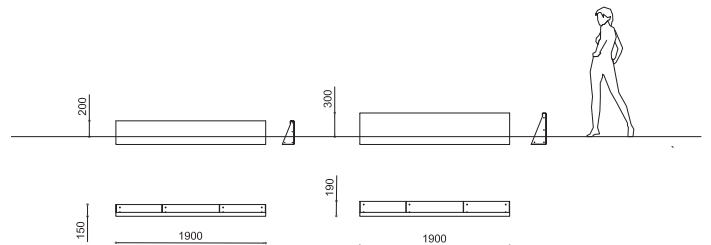

Dimensions
Masse
Dimensioni

GBO
L 95 cm
H 17 cm (+ 10 cm) P 15 cm 18 kg
H 30 cm (+ 10 cm) P 19 cm 27 kg
H 85 cm (+ 10 cm) P 35 cm 58 kg

GBV
L 190 cm
H 17 cm (+ 10 cm) P 15 cm 39 kg
H 30 cm (+ 10 cm) P 19 cm 45 kg
H 85 cm (+ 10 cm) P 35 cm 105 kg

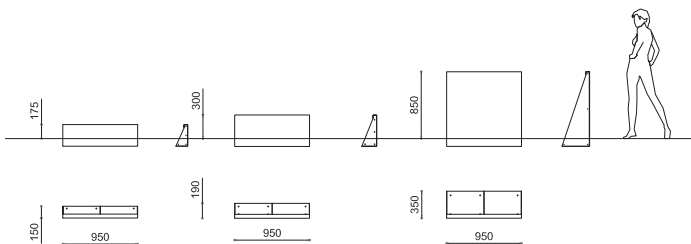
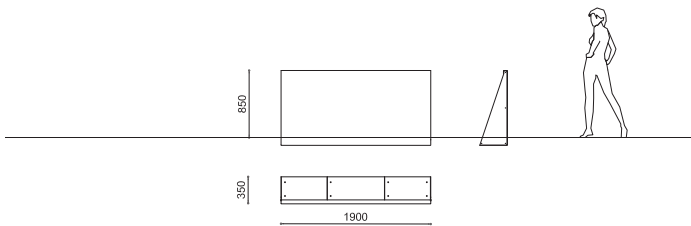



Elément courbe (courbures sur mesure possibles); disponibles en 3 hauteurs différentes. Entièrement en tôles épaisseur 3 à 4 mm d'acier corten livré pré-oxydé. Possibilité d'être assemblé avec d'autres éléments de la même collection.

Bogenelement (kundenspezifische Biegungen möglich); in 3 verschiedenen Höhen erhältlich. Vollständig in 3 bis 4 mm dicken Platten aus Cortenstahl, die voroxidiert geliefert werden. Möglichkeit, mit anderen Elementen derselben Kollektion zusammengebaut zu werden.

Elemento curvo (possibili piegature personalizzate); disponibile in 3 diverse altezze. Interamente in lastre di acciaio corten di spessore da 3 a 4 mm consegnate preossidate. Possibilità di essere assemblato con altri elementi della stessa collezione.

GRANDE GBR

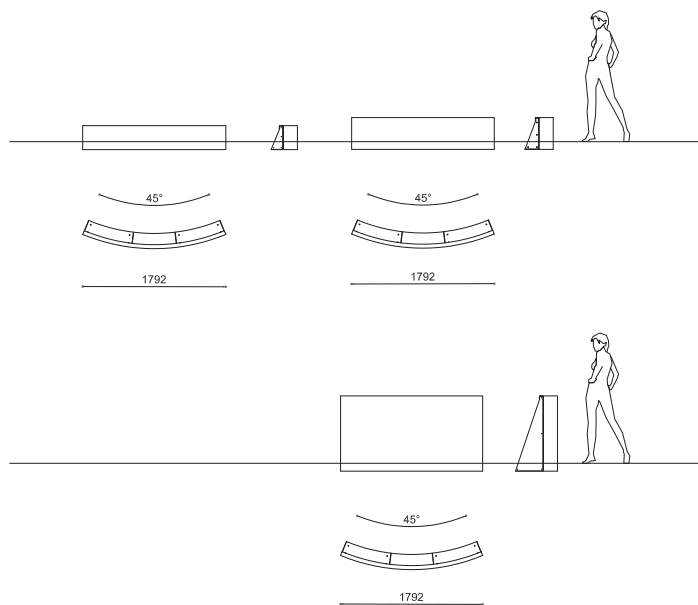

Dimensions
Masse
Dimensioni

183 x 36 cm
Rext 234 cm Rint 229 cm

H 20 cm (+ 10 cm)	33 kg
H 30 cm (+ 10 cm)	44 kg
H 85 cm (+ 10 cm)	100 kg